

BŚ.271.1.2016

Kuźnica, 22 marca 2016 r.

Odpowiedzi na zapytania

Dotyczy przetargu nieograniczonego na wykonanie zadania: "PRZEBUDOWA ULIC: GRODZIENSKIEJ, GRANICZNEJ, POGODNEJ, WICHROWEJ, SŁONECZNEJ ORAZ REMONT UL. SPORTOWEJ W M. KUŹNICA"

Pytanie nr 1

Prośba o uzupełnienie dokumentacji technicznej:

- tabele robót ziemnych;
- szczegółowe specyfikacje techniczne;
- wykaz robót na zjazdach;

Odpowiedź:

Zamawiający nie posiada dokumentacji w zakresie wymienionym powyżej.

Roboty prowadzone podczas realizacji zadania inwestycyjnego należy wykonywać zgodnie z ustawą z dnia 21 marca 1985 r. o drogach publicznych. (t.j. Dz. U. z 2015 r. poz. 460 z późn. zm.), Rozporządzeniem Ministra Transportu i Gospodarki Morskiej z dnia 2 marca 1999 r. w sprawie warunków technicznych, jakim powinny odpowiadać drogi publiczne i ich usytuowanie. (t.j. Dz. U. z 2016 r. poz. 124) oraz spełniać wymagania określone w „WT-1 Kruszywa 2014. Kruszywa do mieszank mineralno-asfaltowych i powierzchniowych utrwaleń na drogach krajowych”, „WT-2 Nawierzchnie asfaltowe 2014. Nawierzchnie asfaltowe na drogach krajowych”, „WT-4 Mieszanki niezwiązane do dróg krajowych 2010”, „WT-5 Mieszanki związane spoiwem hydraulicznym do dróg krajowych 2010”. Użyte materiały powinny odpowiadać, co do jakości, wymogom wyrobów dopuszczonych do obrotu i stosowania w budownictwie określonym w art. 10 Ustawy z dnia 7 lipca 1994 r. - Prawo Budowlane (t.j. Dz. U. z 2016 r., poz. 290).

Pytanie nr 2

Według pkt. 3 ust. 3.3 ppkt. 13) SIWZ wykonawca jest zobowiązany do wykonania badań laboratoryjnych przy współudziale niezależnego laboratorium. Prosimy o podanie dokładnego wykazu badań, które mają być wykonywane przez niezależne laboratorium, ponieważ bez wskazania badań nie można rzetelnie skalkulować oferty. Kto poniesie koszty takich badań, jeżeli potwierdzą one wyniki przedstawione przez Wykonawcę?

Odpowiedź:

Zakres koniecznych do wykonania badań, w zależności od potrzeb, będzie przedstawiany przez Inspektora Nadzoru w trakcie wykonywania zadania. Koszty przeprowadzenia badań, niezależnie od ich wyników poniesie Wykonawca.

Pytanie nr 3

Prosimy o informację, czy Zamawiający posiada pozwolenie na wycinkę drzew, pragniemy zwrócić uwagę, że wycinka drzew rozpocznie się w okresie lęgowym ptaków.

Odpowiedź:

Zamawiający jest w trakcie uzyskiwania pozwolenia na wycinkę. Zamawiający wziął pod uwagę, że wycinka rozpocznie się w okresie lęgowym ptaków, w przedmiotowych drzewach nie są

zlokalizowane gniazda ptaków.

Pytanie nr 4

Z uwagi na fakt, że oznakowanie poziomego cienkowarstwowego ma trwałość 12 miesięcy, prosimy o podanie okresu jego gwarancji.

Odpowiedź:

Zamawiający wymaga udzielenia gwarancji jakości na oznakowanie poziome cienkowarstwowo w okresie analogicznym do gwarancji jakości udzielonej na całość inwestycji. W okresie objętym gwarancją, Wykonawca ma obowiązek utrzymywać oznakowanie w stanie wymaganym przepisami prawa.

Pytanie nr 5

Prosimy o ujednoczenie zapisów w kosztorysach, opisie technicznym i na przekrojach normalnych ul. Wichrowej, Słonecznej i Sportowej dotyczących podsypki nawierzchni jezdni: według opisu technicznego jest to podsypka cp, a według przekroju normalnego podsypka piaskowa.

Odpowiedź:

Zapis w opisie technicznym jest błędny. Zamawiający wymaga zastosowania podsypki piaskowej.

Pytanie nr 6

W kosztorysach na ul. Wichrowej, Słonecznej oraz Sportowej wpisano oporniki betonowe 12x25 cm, oporników tych nie ma w przekrojach normalnych. Prosimy o informację, gdzie należy wbudować ww. oporniki i zamieszczenie rysunku.

Odpowiedź:

Oporniki betonowe 12x25 cm należy wbudować na połączeniu jezdni o nawierzchni z kostki betonowej z jezdnią o nawierzchni bitumicznej, tj. ulicy Sportowej z ulicami Topolową i Grodzieńską oraz ulicy Pogodnej z ulicami Wichrową i Słoneczną.

Pytanie nr 7

Czy poz. 1.8 kosztorysu Przebudowa ul. Grodzieńskiej i Granicznej „Ustawienie wiaty przystankowej” dotyczy ustawienia wiaty z rozbiórki? Jeżeli tak – prosimy o podanie zakresu odbudowy.

Odpowiedź:

Chodzi o ustawienie wiaty z rozbiórki. Należy wykonać roboty ziemne, wiatę posadzić poprzez stopy fundamentowe o min. głębokości 60 cm wykonane na miejscu lub prefabrykowane, w obrębie wiaty należy wykonać utwardzenie nawierzchni z materiałów analogicznych do użytych przy wykonaniu chodnika.

Pytanie nr 8

Prosimy o zamieszczenie rysunków elementów małej architektury: ławek, koszy i słupków ozdobnych z podaniem wymiarów i materiałów.

Odpowiedź:

Rysunki elementów małej architektury wraz z podaniem wymiarów i materiałów zamieszczone poniżej. W przypadku ławek 3 szt. – ławka z oparciem, 4 szt. ławki bez oparcia.

Przebudowa ulic: Grodzieńskiej, Granicznej, Pogodnej, Wichrowej, Słonecznej
oraz remont ul. Sportowej w m. Kuźnica.

Lawka z oparciem

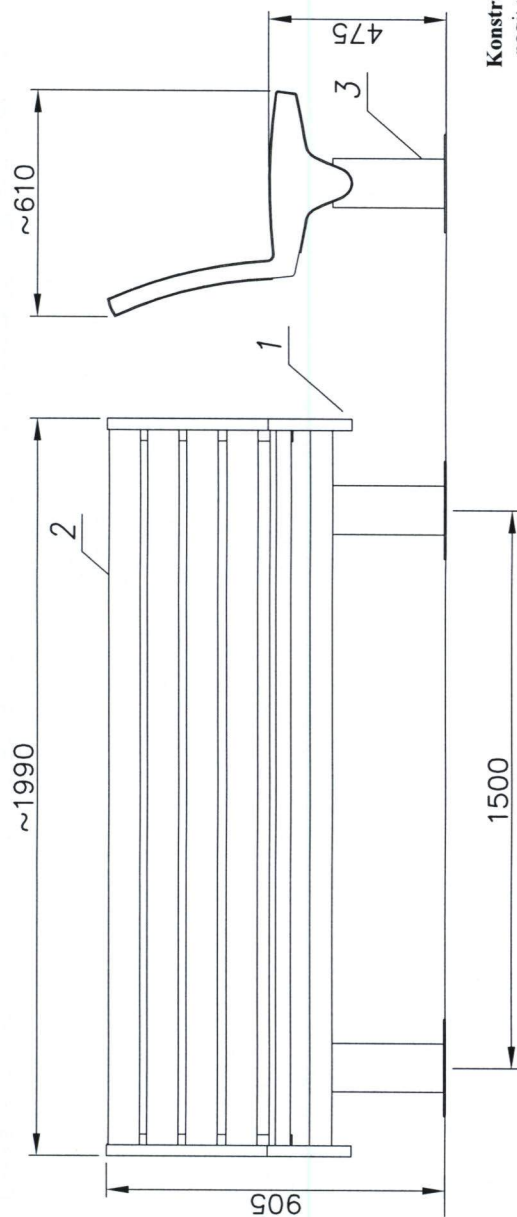

Konstrukcja lawki:

- nogi: rura stalowa o średnicy \varnothing 133x4 mm,

- boki: stal gr. ok. 4 mm

- siedzisko i oparcie: deski - drewno do zastosowania zewnętrznego

Zabezpieczenie antykorozyjne:

- wszystkie elementy stalowe ocynkowane ogniowo,

- powłokami proszkowe, farby fasadowe, strukturalne,

- deski zabezpieczone impregnatem do zastosowania zewnętrznego

Kolorystyka lawki:

- do uzgodnienia z Zamawiającym

Wymiary lawki:

- zgodnie z rysunkiem

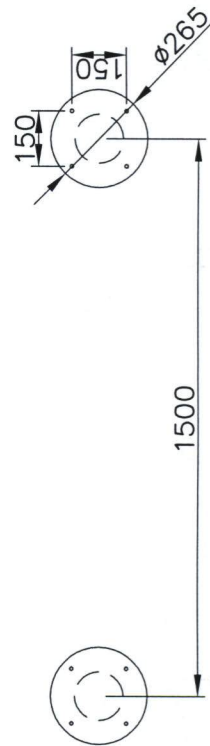
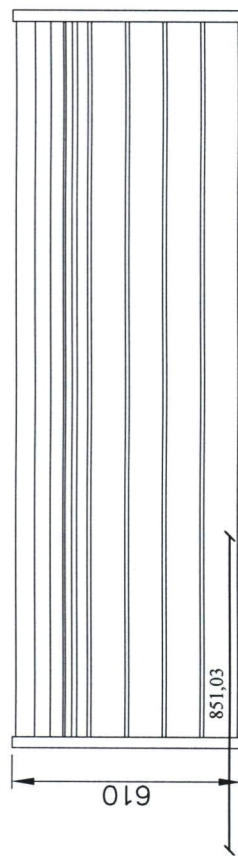

Przebudowa ulic: Grodzińskiej, Granicznej, Pogodnej, Wichrowej, Słonecznej
oraz remont ul. Sportowej w m. Kuźnica.

Ławka bez oparcia

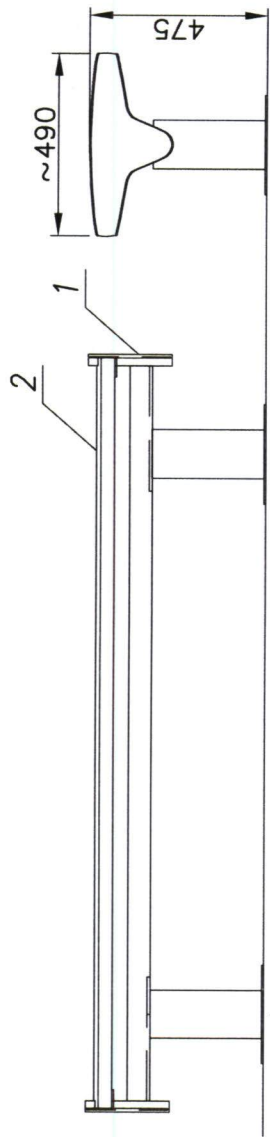

Konstrukcja ławki:

- nogi: rura stalowa o średnicy \varnothing 133x4 mm,
- boki: stal gr. ok. 4 mm
- siedzisko i oparcie: deski - drewno do zastosowania zewnętrznego

Zabezpieczenie antykorozyjne:

- wszystkie elementy stalowe ocynkowane ogniowo,
- powłokanie proszkowe, farby fasadowe, strukturalne,
- deski zabezpieczone impregnatem do zastosowania zewnętrznego

Kolorystyka ławki:

- do uzgodnienia z Zamawiającym

Wymiary ławki:

- zgodnie z rysunkiem

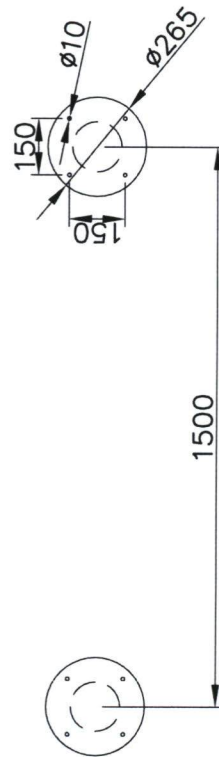
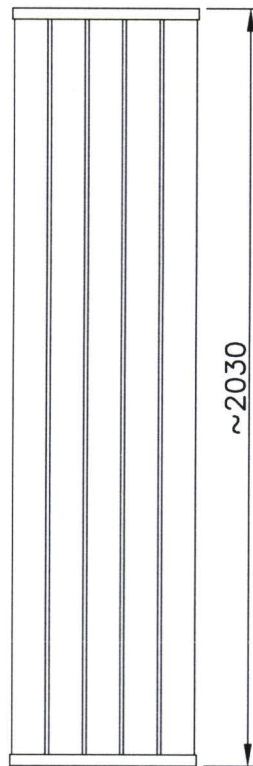

Przebudowa ulic: Grodzieńskiej, Granicznej, Pogodnej, Wichrowej, Słonecznej
oraz remont ul. Sportowej w m. Kuźnica.

Słupek ozdobny

- Konstrukcja słupka:**
- rura stalowa o średnicy \varnothing 76 mm,
 - maskownik górny: odlew al.
- Zabezpieczenie antykorozyjne:**
- wszystkie elementy stalowe ocynkowane ogniowo,
 - powlekanie proszkowe, farby fasadowe, strukturalne,
- Kolorystyka ławki:**
- do uzgodnienia z Zamawiającym
- Wymiary słupka:**
- zgodnie z rysunkiem

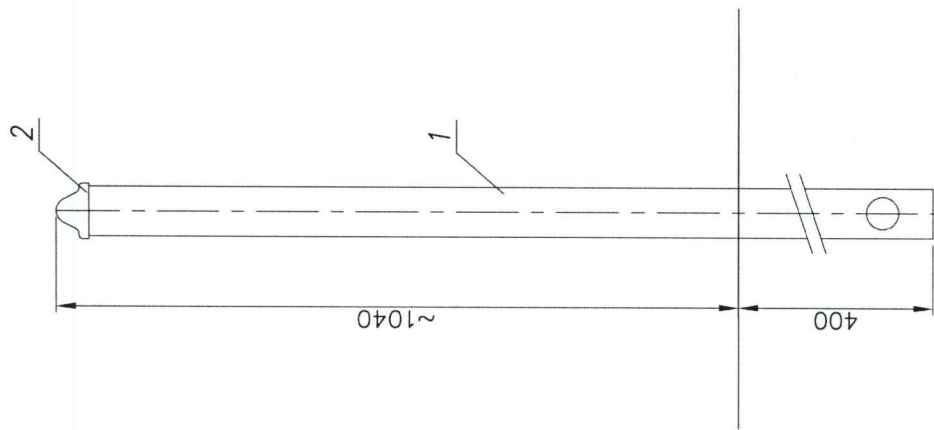

Przebudowa ulic: Grodzieńskiej, Granicznej, Pogodnej, Wichrowej, Słonecznej
oraz remont ul. Sportowej w m. Kuźnica.

Kosz na śmieci

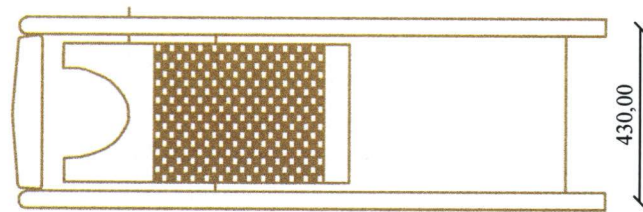
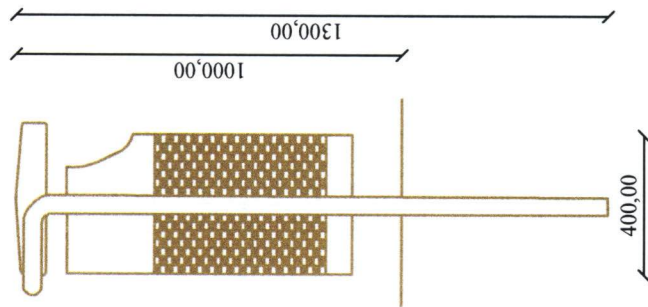
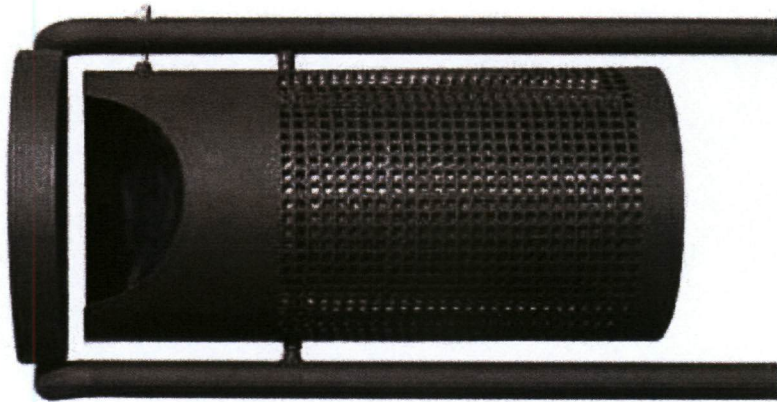

Konstrukcja kosza:

- stalaz z rury o średnicy \varnothing 42,4 mm,
- pojemnik blacha stalowa zwykła, ocynkowana ognioowo,
- pokrywa aluminiowa,
- wkład wewnętrzny z blachy ocynkowanej, z otworami w dnie do spływu wody opadowej

Zabezpieczenie antykorozyjne:

- wszystkie elementy stalowe ocynkowane ognioowo,
- powlekanie proszkowe, farby fasadowe, strukturalne

Kolorystyka kosza:

- do uzgodnienia z Zamawiającym

Otwieranie/Opróżnianie kosza:

- zwolnienie blokady umożliwia odchylenie pojemnika i wyjęcie wkładu wewnętrznego

Wymiary kosza:

- wysokość całkowita kosza: 120 cm,
- wysokość ponad poziom terenu: 100 cm,
- wymiary zewnętrzne: 120x40x47 cm,
- pojemność wkładu wewnętrznego: ok. 30 litrów

Pytanie nr 9

Na rysunku PZT ul. Sportowa w legendzie wpisano przyłącza energetyczne do rozbiórki i odbudowy. Prosimy o potwierdzenie, że roboty te nie wchodzą w zakres ww. zadania.

Odpowiedź:

Przyłącza energetyczne do rozbiórki i odbudowy nie wchodzą w zakres ww. zadania.

mgr inż. Paweł Miklasz